

# OPITEC

## Hobbyfix

### MONTÁŽNY NÁVOD

108.993

## Večný kalendár



#### UPOZORNENIE:

Vyhotovené OPITEC modely nie sú obyčajné hračky, ale sú náučné pomôcky, ktoré majú za úlohu pomôcť učiteľom pri každodennej práci.

#### Potrebné náradie:

Lupienková píla,  
rašpľa,  
pravítko,  
lepidlo,  
ceruzka  
farby a štetce

Materiál	Počet	Rozmer (mm)	Popis	Strana
Drevená lišta	1	250x15x15	Popis	1
Drevená kocka	2	30x30x30	Mesiace	2
Preglejka	1	250x70x5	Dní	3
Preglejka	1	200x200x5	Popis sklad.	4
Šablóna Pes	1		Šablóna	5
Šablóna Delfín	1		Šablóna	6

# MONTÁŽNY NÁVOD

1. Z preglejky 5x200x200mm pomocou šablón (viď str. 5 alebo 6) s použitím buď pauzovacieho papiera alebo uhlového papiera prekreslíme vzor.

## Tip:

Obraz môžete s mäkkou ceruzkou nakresliť na pauzovací papier a opäť s mäkkou ceruzkou preniesť vzor trením na preglejku.

Prekreslený vzor vyrežte pomocou lupienkovej píly. Rezané hrany dočistite rašplou alebo brúsnym papierom

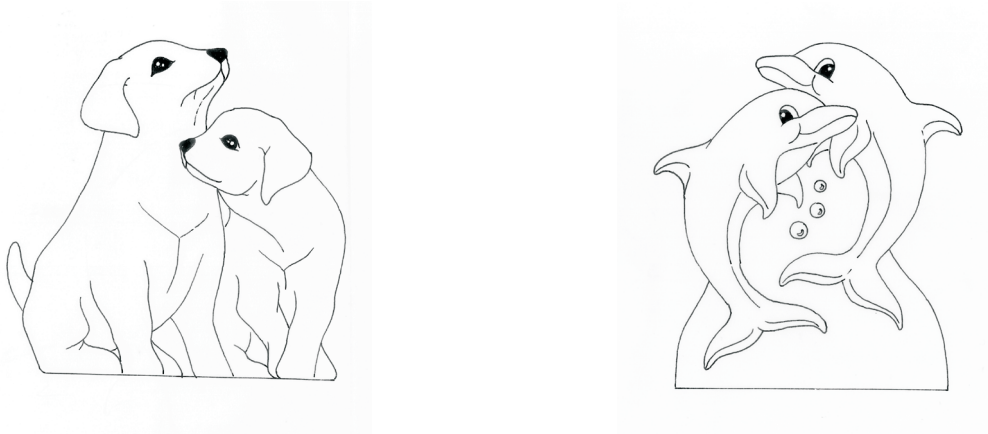

2. Časť zásobníka na obrázku č.2 prekreslíme na preglejku pomocou horeuvedeného spôsobu, vzor vyrežte pomocou lupienkovej píly a rezané hrany dočistite rašplou alebo brúsnym papierom. Výsledné diely zásobníka zlepieme (pozri obrázok č. 2).

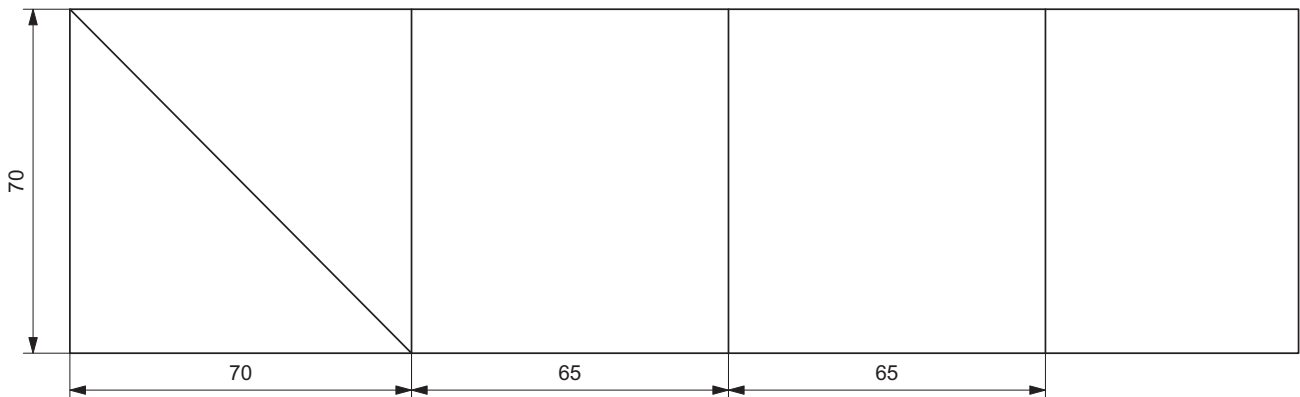

Obrázok č.2

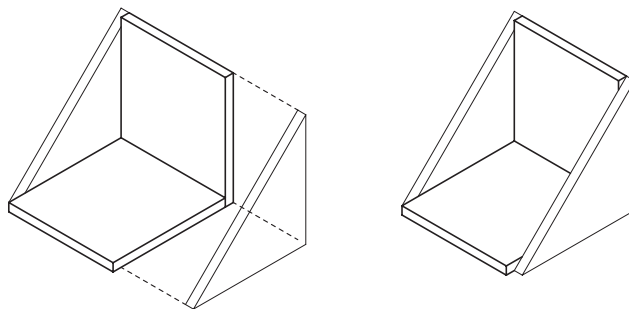

3. Z drevenej tyče 15x15x250mm odrežeme 3 diely s dĺžkou 60 mm a zaokrúhlime trošku (pozri obrázok 3).

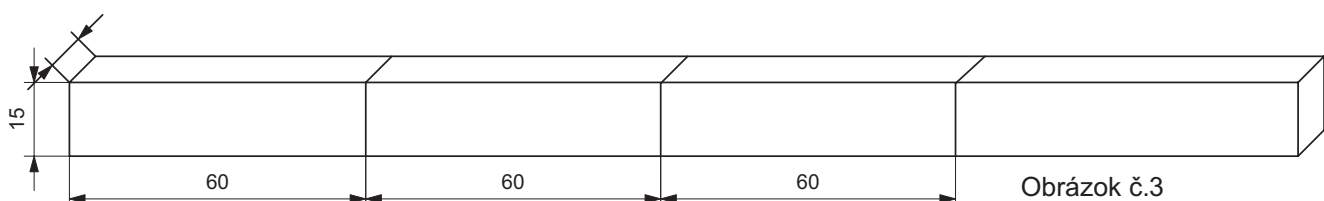

4. Pomocou lepidla na papier nalepíme vyrezaná pásiky papiera s názvami mesiacov. Po zaschnutí môžeme jednotlivé kocky aj prelakovať. (pozri obrázok č.4).

**Lišta 1:**

Strana 1 - Január  
Strana 2 - Február  
Strana 3 - Marec  
Strana 4 - Apríl

**Lišta 2:**

Strana 1 - Máj  
Strana 2 - Jún  
Strana 3 - Júl  
Strana 4 - August

**Lišta 3:**

Strana 1 - September  
Strana 2 - Október  
Strana 3 - November  
Strana 4 - December



Obraz č. 4

5. Hrany kociek jemne zaoblíme pomocou brúsneho papiera. Vyrezané čísla nalepíme kocku na základe plánu (pozri obrázok č.5).

**1.Kocka**

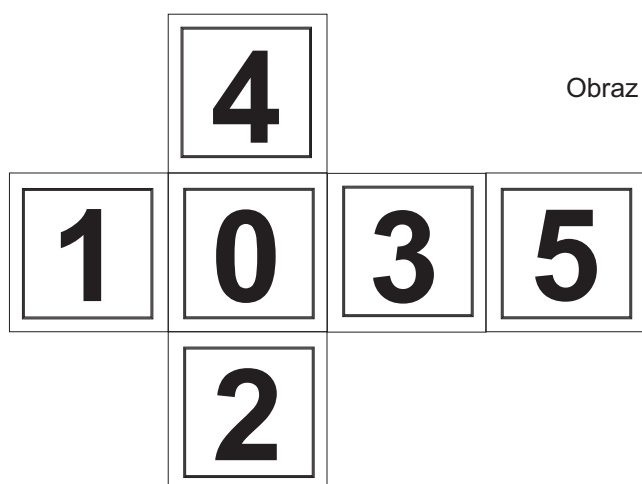

**2.Kocka**

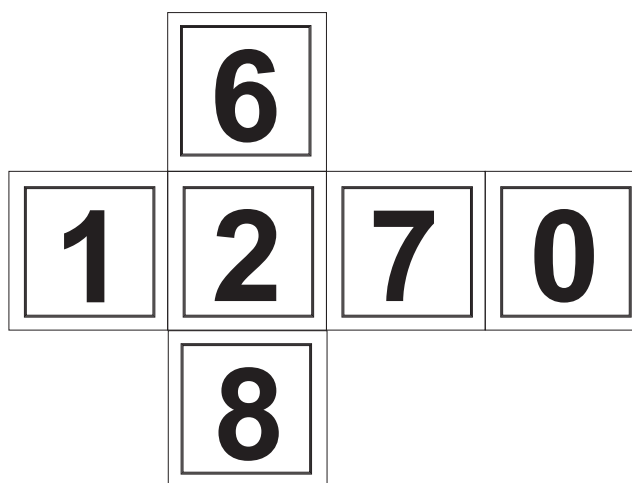

Obraz č.5

6. Vyhotovený zásobník na kocky a vyrezaný motív zlepte k sebe. Po zaschnutí lepidla vymaľujte hotový držiak. Celé dielo po zaschnutí môžete ešte raz prelakovať s akrylovým lakom na drevo. (pozri obrázok č.6)

Po dostatočnom zaschnutí farby a laku vložte lišty a kocky do zásobníka a nastavte dátum otáčaním kocky a lišty.

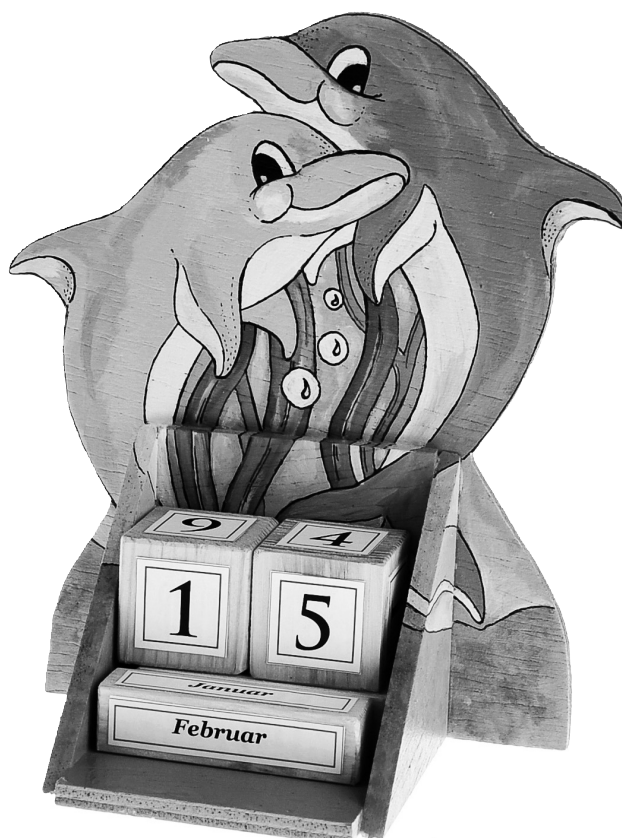

Obraz č.6

Lišta 1:

<b>Január</b>
<b>Február</b>
<b>Marec</b>
<b>Apríl</b>

Lišta 2:

<b>Máj</b>
<b>Jún</b>
<b>Júl</b>
<b>August</b>

Lišta 3:

<b>September</b>
<b>Október</b>
<b>November</b>
<b>December</b>

1.Kocka

<b>1</b>	<b>2</b>	<b>4</b>	<b>0</b>
<b>3</b>	<b>5</b>		

2. Kocka

<b>1</b>	<b>2</b>	<b>7</b>	<b>0</b>
<b>6</b>	<b>8</b>		

